

**Уважаемые покупатели!**  
**Перед началом сборки необходимо проверить по комплекточным ведомостям состав пакетов и комплекта фурнитуры.**

**ОБЩИЕ ТЕХНИЧЕСКИЕ УКАЗАНИЯ ПО СБОРКЕ.**

Перед сборкой внимательно ознакомьтесь с данной инструкцией, проверьте комплектность деталей и фурнитуры по комплекточной ведомости. Для сборки элементов желательно воспользоваться помощью квалифицированных специалистов.  
 Во избежание появления царапин, сборку необходимо проводить на мягком подстильном материале. Согласно схеме сборки прикрепить необходимую фурнитуру. После этого можно приступать к сборке комплекта. Рекомендуется монтировать каркас в горизонтальном положении.  
 В мебельном наборе могут быть конструктивные изменения, не указанные в данной инструкции и не ухудшающие качество изделия, так как МЕБЕЛЬНАЯ КОМПАНИЯ "ЛЕРОМ" постоянно работает над улучшением производимой продукции.  
 Рекомендуемый инструмент для сборки, не входящий в комплект поставки мебели:

- отвертка крестообразная №2;
- молоток слесарный;
- уровень;
- рулетка (3м);
- сверло Ø2,5x50 мм, Ø5x80 мм и Ø8x80 мм;
- бур по бетону Ø10x160 мм;
- ключ «рожковый» 10мм.

**ГАРАНТИЙНЫЕ ОБЯЗАТЕЛЬСТВА.**

1. Изготовитель гарантирует соответствие мебели требованиям ГОСТа 16371-93 при соблюдении условий транспортировки, хранения, сборки (для мебели, поставляемой в разобранном виде), эксплуатации.
2. Гарантийный срок эксплуатации мебели: Для общественных помещений - 18 мес., бытового - 24 мес. Гарантийный срок при розничной продаже через торговую сеть исчисляется со дня продажи мебели, при вне розничном распределении - со дня получения ее потребителем.
3. Согласно постановлению правительства Российской Федерации от 16 июня 1997 г. № 720 мебель относится к товарам длительного пользования. В связи с этим по истечении срока службы (10 лет) потребитель должен обратиться в специализированную организацию по ремонту мебели с целью оценки дальнейшей пригодности мебели к безопасной эксплуатации и определение возможного дальнейшего срока службы.
4. Предприятие оставляет за собой право на замену фурнитуры и метизов, не влияющих на изменение конструкции и качества изделия.
5. При обнаружении брака или некомплектности обращаться к продавцу, указав номер ОТК и дату изготовления.

**ПРАВИЛА УХОДА И ЭКСПЛУАТАЦИИ.**

- Для сохранения эксплуатационных и эстетических качеств мебели в течении длительного срока необходимо соблюдать условия её хранения, правил эксплуатации и ухода.
1. Мебель рекомендуется эксплуатировать в проветриваемом, сухом помещении с температурой воздуха не ниже +10 С и относительной влажностью воздуха 65±15 %.
  2. При эксплуатации изделий, имеющих стеклянные створки, полки и зеркала необходимо помнить, что эксплуатация стеклоизделий и зеркал с трещиной сопряжено с риском получения травмы. При появлении трещин надо немедленно заменить стеклоизделие.
  3. В процессе эксплуатации мебели возможно ослабление крепежной фурнитуры - необходимо периодически подтягивать их.
  4. Во избежании потери товарного вида мебель и зеркала рекомендуется защищать от прямых солнечных лучей (может привести к изменению цвета), не должна размещаться вблизи отопительных приборов, сырых и холодных стен.
  5. Не допускать попадания воды и технических жидкостей на поверхность мебели, не следует ставить на поверхность горячие предметы без теплоизоляционной прокладки.
  6. Беречь поверхность мебели от механических повреждений.
  7. Поверхность мебели можно чистить влажной тканью с применением средств по уходу за мебелью с последующей протиркой насухо. Нельзя применять эфир, ацетон, бензин и др. растворители.
  8. Лицевую фурнитуру следует чистить мягкой тканью с применением хозяйственного мыла, после чего вытирать насухо. Не использовать для чистки наждачную бумагу, соду и др. средства, содержащие абразивные материалы.

**Уважаемые покупатели!**  
**Перед началом сборки необходимо проверить по комплекточным ведомостям состав пакетов и комплекта фурнитуры.**

**ОБЩИЕ ТЕХНИЧЕСКИЕ УКАЗАНИЯ ПО СБОРКЕ.**

Перед сборкой внимательно ознакомьтесь с данной инструкцией, проверьте комплектность деталей и фурнитуры по комплекточной ведомости. Для сборки элементов желательно воспользоваться помощью квалифицированных специалистов.  
 Во избежание появления царапин, сборку необходимо проводить на мягком подстильном материале. Согласно схеме сборки прикрепить необходимую фурнитуру. После этого можно приступать к сборке комплекта. Рекомендуется монтировать каркас в горизонтальном положении.  
 В мебельном наборе могут быть конструктивные изменения, не указанные в данной инструкции и не ухудшающие качество изделия, так как МЕБЕЛЬНАЯ КОМПАНИЯ "ЛЕРОМ" постоянно работает над улучшением производимой продукции.  
 Рекомендуемый инструмент для сборки, не входящий в комплект поставки мебели:

- отвертка крестообразная №2;
- молоток слесарный;
- уровень;
- рулетка (3м);
- сверло Ø2,5x50 мм, Ø5x80 мм и Ø8x80 мм;
- бур по бетону Ø10x160 мм;
- ключ «рожковый» 10мм.

**ГАРАНТИЙНЫЕ ОБЯЗАТЕЛЬСТВА.**

1. Изготовитель гарантирует соответствие мебели требованиям ГОСТа 16371-93 при соблюдении условий транспортировки, хранения, сборки (для мебели, поставляемой в разобранном виде), эксплуатации.
2. Гарантийный срок эксплуатации мебели: Для общественных помещений - 18 мес., бытового - 24 мес. Гарантийный срок при розничной продаже через торговую сеть исчисляется со дня продажи мебели, при вне розничном распределении - со дня получения ее потребителем.
3. Согласно постановлению правительства Российской Федерации от 16 июня 1997 г. № 720 мебель относится к товарам длительного пользования. В связи с этим по истечении срока службы (10 лет) потребитель должен обратиться в специализированную организацию по ремонту мебели с целью оценки дальнейшей пригодности мебели к безопасной эксплуатации и определение возможного дальнейшего срока службы.
4. Предприятие оставляет за собой право на замену фурнитуры и метизов, не влияющих на изменение конструкции и качества изделия.
5. При обнаружении брака или некомплектности обращаться к продавцу, указав номер ОТК и дату изготовления.

**ПРАВИЛА УХОДА И ЭКСПЛУАТАЦИИ.**

- Для сохранения эксплуатационных и эстетических качеств мебели в течении длительного срока необходимо соблюдать условия её хранения, правил эксплуатации и ухода.
1. Мебель рекомендуется эксплуатировать в проветриваемом, сухом помещении с температурой воздуха не ниже +10 С и относительной влажностью воздуха 65±15 %.
  2. При эксплуатации изделий, имеющих стеклянные створки, полки и зеркала необходимо помнить, что эксплуатация стеклоизделий и зеркал с трещиной сопряжено с риском получения травмы. При появлении трещин надо немедленно заменить стеклоизделие.
  3. В процессе эксплуатации мебели возможно ослабление крепежной фурнитуры - необходимо периодически подтягивать их.
  4. Во избежании потери товарного вида мебель и зеркала рекомендуется защищать от прямых солнечных лучей (может привести к изменению цвета), не должна размещаться вблизи отопительных приборов, сырых и холодных стен.
  5. Не допускать попадания воды и технических жидкостей на поверхность мебели, не следует ставить на поверхность горячие предметы без теплоизоляционной прокладки.
  6. Беречь поверхность мебели от механических повреждений.
  7. Поверхность мебели можно чистить влажной тканью с применением средств по уходу за мебелью с последующей протиркой насухо. Нельзя применять эфир, ацетон, бензин и др. растворители.
  8. Лицевую фурнитуру следует чистить мягкой тканью с применением хозяйственного мыла, после чего вытирать насухо. Не использовать для чистки наждачную бумагу, соду и др. средства, содержащие абразивные материалы.

" ЛЕРОМ" - это гарантия высокого качества и экологической безопасности продукции.  
 Производство сертифицировано по ГОСТ Р ИСО 9001.  
 Декларация ТПС №: RU D-RU. AE83.B.00001; RU D-RU. AE83.B.00002; RU D-RU. AE83.B.00003.



Россия, 442965, Пензенская область,  
 г. Заречный, проезд Фабричный, 11,  
 ООО "Мебельная компания "Лером"  
 e-mail: [Info@lerom.ru](mailto:Info@lerom.ru) <http://www.lerom.ru>  
 Тел./Факс: (8412) 65-33-01, 65-33-02, 65-33-03,  
 65-33-04, 65-33-05  
 Отдел сервиса: (8412) 65-33-06

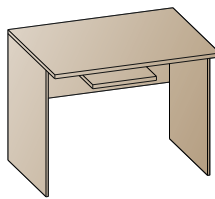

**CT-807**  
 775x981x600

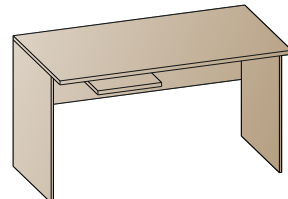

**CT-808**  
 775x1430x600

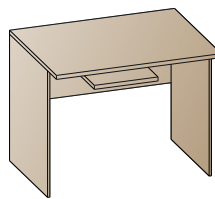

**CT-1007**  
 775x981x600

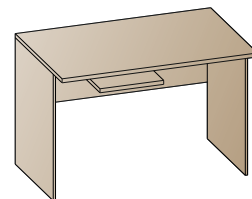

**CT-1011**  
 775x1250x600

**Стол**  
**Инструкция**  
 по сборке и эксплуатации мебели

" ЛЕРОМ" - это гарантия высокого качества и экологической безопасности продукции.  
 Производство сертифицировано по ГОСТ Р ИСО 9001.  
 Декларация ТПС №: RU D-RU. AE83.B.00001; RU D-RU. AE83.B.00002; RU D-RU. AE83.B.00003.



Россия, 442965, Пензенская область,  
 г. Заречный, проезд Фабричный, 11,  
 ООО "Мебельная компания "Лером"  
 e-mail: [Info@lerom.ru](mailto:Info@lerom.ru) <http://www.lerom.ru>  
 Тел./Факс: (8412) 65-33-01, 65-33-02, 65-33-03,  
 65-33-04, 65-33-05  
 Отдел сервиса: (8412) 65-33-06

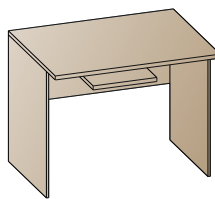

**CT-807**  
 775x981x600

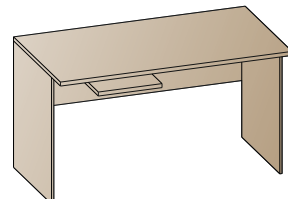

**CT-808**  
 775x1430x600

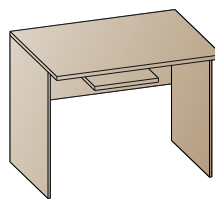



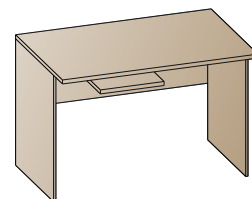

**CT-1007**  
 775x981x600



**CT-1011**  
 775x1250x600

**Стол**  
**Инструкция**  
 по сборке и эксплуатации мебели

КОМПЛЕКТОВОЧНАЯ ВЕДОМОСТЬ				кол-во упаковок				
	*	наименование	размер	кол-во	СТ-807	СТ-808	СТ-1007	СТ-1011
Упаковка №0094	1	боковая стенка	750x426	2	1	-	1	-
	2	задняя стенка	939x389	1				
Упаковка №0095	1	боковая стенка	750x426	2	-	1	-	-
	2	задняя стенка	1389x389	1				
Упаковка №3013	1	боковая стенка	750x426	2	-	-	-	1
	2	задняя стенка	1208x389	1				
Упаковка №0322		крышка	981x600	1	1	-	1	-
Упаковка №0323	3	крышка	1430x600	1	-	1	-	-
Упаковка №3856		крышка	1251x600	1	-	-	-	1
Упаковка №0904	4	полка под клавиатуру	530x280	1	1	1	1	1
	5	фурнитура		1	1	1	1	1

КОМПЛЕКТ ФУРНИТУРЫ		*	
	Евровинт 7x50 + заглушка	①	4
	Ключ для евровинта	②	1
	Стяжка эксцентриковая Н=13 (дюбель + эксцентрик+заглушка)	③	5
	Опора-гвоздь	④	4
	Направляющая (комплект)	⑤	1

#### ПОРЯДОК СБОРКИ:



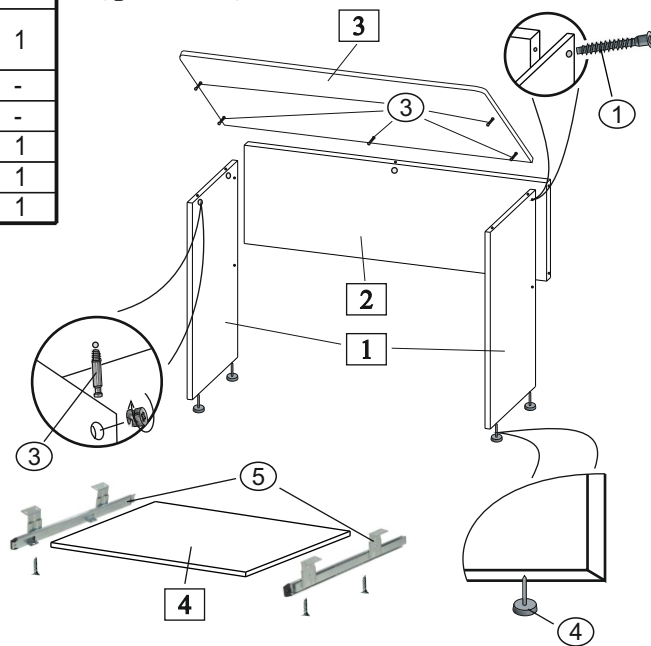

1. В крышку (деталь №3) вворачивается дюбель эксцентриковой стяжки ③.
2. В боковые стенки забиваются опоры с гвоздем ④.
3. Евровинтом 7x50 ① стягиваем боковые и заднюю стенку стола (деталь №1 ,2) между собой (рис.№ 1).
4. С помощью эксцентриковой стяжки ③ стягиваем боковые стенки и крышку между собой.
5. К полке под клавиатуру (деталь №4) прикручиваем направляющие ⑤, собранную полку крепится к крышке.

\* - Номер позиции соответствует детали на схемах сборки

( рис. №1 )



КОМПЛЕКТОВОЧНАЯ ВЕДОМОСТЬ				кол-во упаковок				
	*	наименование	размер	кол-во	СТ-807	СТ-808	СТ-1007	СТ-1011
Упаковка №0094	1	боковая стенка	750x426	2	1	-	1	-
	2	задняя стенка	939x389	1				
Упаковка №0095	1	боковая стенка	750x426	2	-	1	-	-
	2	задняя стенка	1389x389	1				
Упаковка №3013	1	боковая стенка	750x426	2	-	-	-	1
	2	задняя стенка	1208x389	1				
Упаковка №0322		крышка	981x600	1	1	-	1	-
Упаковка №0323	3	крышка	1430x600	1	-	1	-	-
Упаковка №3856		крышка	1251x600	1	-	-	-	1
Упаковка №0904	4	полка под клавиатуру	530x280	1	1	1	1	1
	5	фурнитура		1	1	1	1	1

КОМПЛЕКТ ФУРНИТУРЫ		*	
	Евровинт 7x50 + заглушка	①	4
	Ключ для евровинта	②	1
	Стяжка эксцентриковая Н=13 (дюбель + эксцентрик+заглушка)	③	5
	Опора-гвоздь	④	4
	Направляющая (комплект)	⑤	1

#### ПОРЯДОК СБОРКИ:

1. В крышку (деталь №3) вворачивается дюбель эксцентриковой стяжки ③.
2. В боковые стенки забиваются опоры с гвоздем ④.
3. Евровинтом 7x50 ① стягиваем боковые и заднюю стенку стола (деталь №1 ,2) между собой (рис.№ 1).
4. С помощью эксцентриковой стяжки ③ стягиваем боковые стенки и крышку между собой.
5. К полке под клавиатуру (деталь №4) прикручиваем направляющие ⑤, собранную полку крепится к крышке.

\* - Номер позиции соответствует детали на схемах сборки

( рис. №1 )

