

Правила эксплуатации и ухода за мебелью.

1. Хранить и эксплуатировать мебель следует в сухих и теплых помещениях при температуре +5° - +40° и относительной влажности воздуха 50-60%.
2. Не рекомендуется устанавливать мебель вблизи отопительных приборов.
3. Чистку мебели следует производить мягкой тканью и специальными составами, не допускается использование агрессивных жидкостей и абразивных материалов.
4. При ослаблении крепления соединений следует периодически подтягивать винты, шурупы, стяжки и т.д.
5. Статическая вертикальная нагрузка не должна превышать 5кг на дно ящиков и 10кг на полки стеллажей и шкафов, при этом распределение нагрузки по поверхностям должно быть максимально равномерным.
6. После сборки изделие установить на ровной горизонтальной поверхности, во избежание перекоса и падения изделия, при необходимости, использовать дополнительное крепление к поверхностям помещения.

Гарантийные обязательства.

Предприятие-изготовитель гарантирует соответствие изделия требованиям ГОСТ 16371-2014 при соблюдении условий транспортировки, сборки, эксплуатации и хранения.

Гарантийный срок эксплуатации – 24 месяца. Срок исчисляется со дня продажи мебели.

Претензии по комплектности и качеству должны направляться покупателем в магазин, где была приобретена мебель.

Гарантия не распространяется на мебель, имеющую механические повреждения, возникающие при транспортировке, в процессе неправильной сборки и эксплуатации и дефекты, возникающие при неправильном уходе.

Сборка изделия должна производиться квалифицированными специалистами.

Предприятие оставляет за собой право вносить изменения в конструкцию набора. Срок службы изделия – 10 лет.

Фирма-производитель оставляет за собой право на изменения изделия в целях его усовершенствования, которые не ухудшают потребительские качества товара

Паспорт изделия

Гостиная 90355.00.000

«Марлен»

Шкаф для одежды 2-дверный № 471

90355.06.000

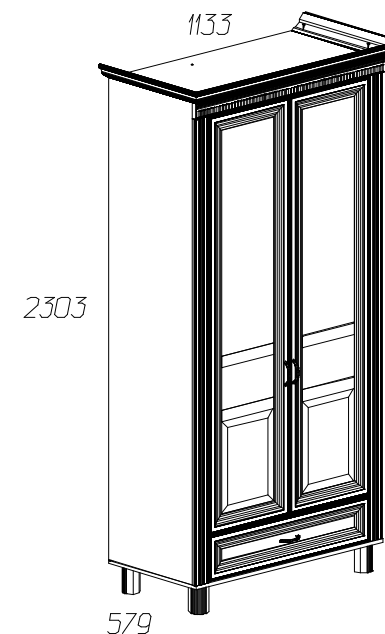















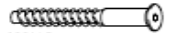





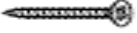

Производитель: ООО «Яна», Россия, 344009, г. Ростов-на-Дону, пр. Шолохова, 304, www.yanamebel.ru, e-mail: info@yanamebel.ru

Уважаемый покупатель! БЛАГОДАРИМ ЗА ВАШ ВЫБОР

Внимательно прочитайте инструкцию! При вскрытии упаковки проверьте содержимое, согласно комплектации каждого пакета. Проверьте наличие фурнитуры. Не рекомендуется вынимать детали из всех упаковок, чтобы не перепутать детали. Во избежание перекосов, повреждений или загрязнений мебели сборку следует производить на ровном полу, покрытом тканью или бумагой. В сборке сложных и больших изделий желательна участие двух человек. Перед началом сборки необходимо определить расположение деталей в изделии в соответствии со схемами сборки. Не приступайте к сборке, не ознакомившись с инструкцией! Для удобства транспортировки и предохранения от повреждения, мебель поставляется в разобранном виде в индивидуальной упаковке. Вы можете собрать её самостоятельно или воспользоваться услугами квалифицированных сборщиков.

Фурнитура и комплектующие на шкаф для одежды 2-дверный № 471

Спецификация фурнитуры на шкаф для одежды 2-дверный № 471					
№	Наименование	Кол	№	Наименование	Кол
33	Амортизатор с планкой 	2	45	Ручка скоба 	3
34	Винт 4x10 	2	46	Саморез 6x40 	8
35	Винт 4x28 	4	47	Скрепка-крабик 	10
36	Заглушка для стяжки белая 	22	48	Евростяжка 7x50 	22
37	Заглушка для экс. стяжки белая 	37	49	Уголок крепления задней стенки с саморезом 	40
38	Заглушка самоклейка для экс. стяжки белая 	8	50	Уголок мебельный белый 	8
39	Инструкция 	1	51	Штангодержатель 	2
40	Ключ шестигранный 	1	52	Шуруп 3,5x25 	7
41	Направляющие частичного выдвигания без доводчиков L=450мм 	1	53	Шуруп 3x20 	30
42	Опора ППУ 	4	54	Шуруп 4x16 	70
43	Петля для двери с планкой Samet 	8	55	Эксцентрик Rastex 	37
44	Полкодержатель ME04ZNL 	12			

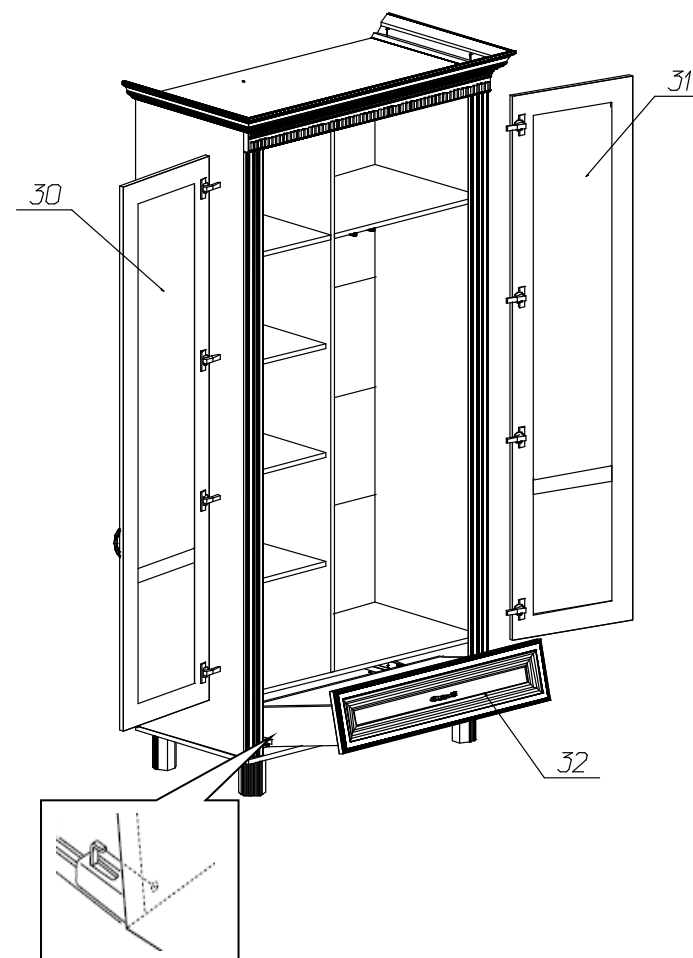

Инструкция по сборке шкафа для одежды 2-дверный № 471

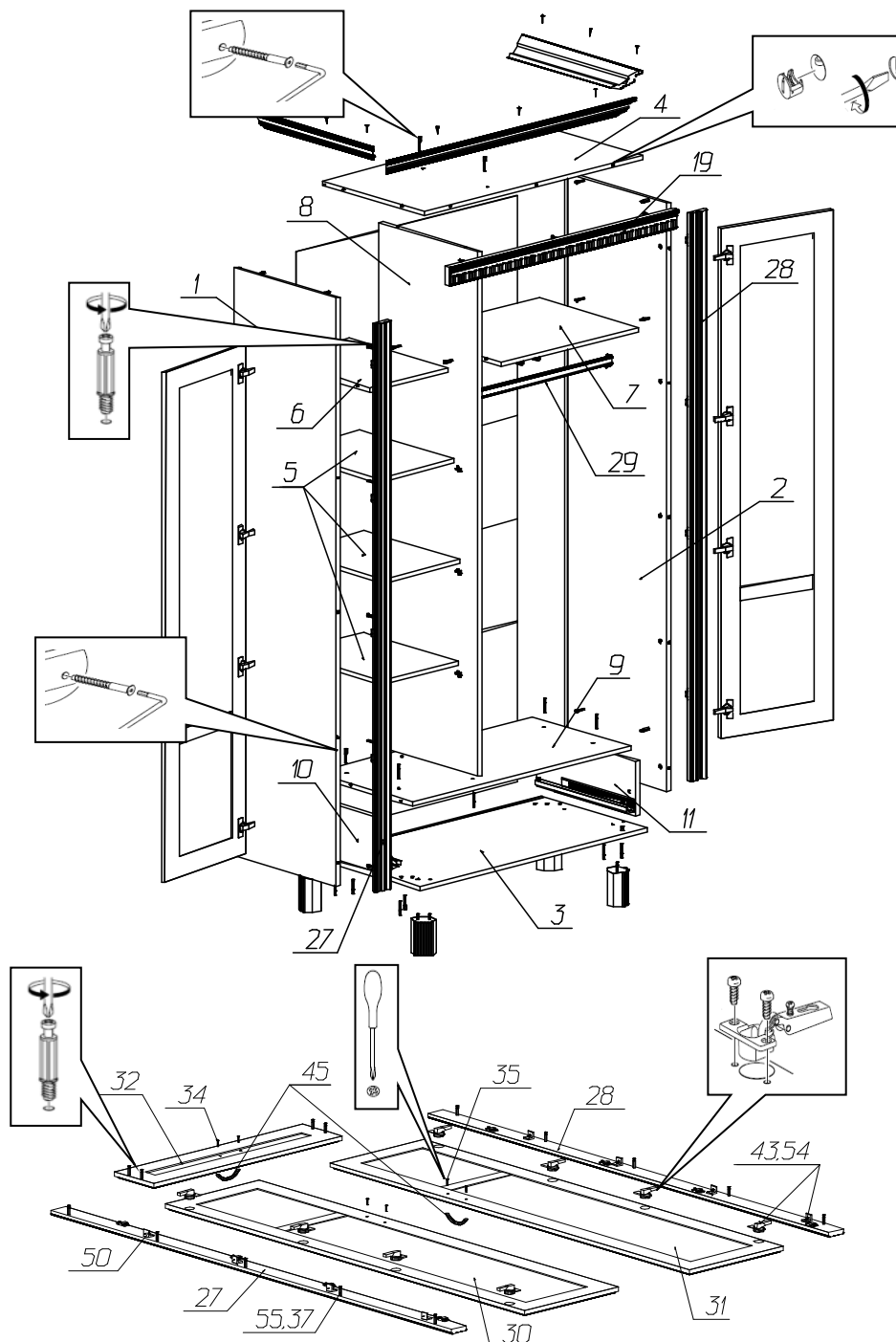
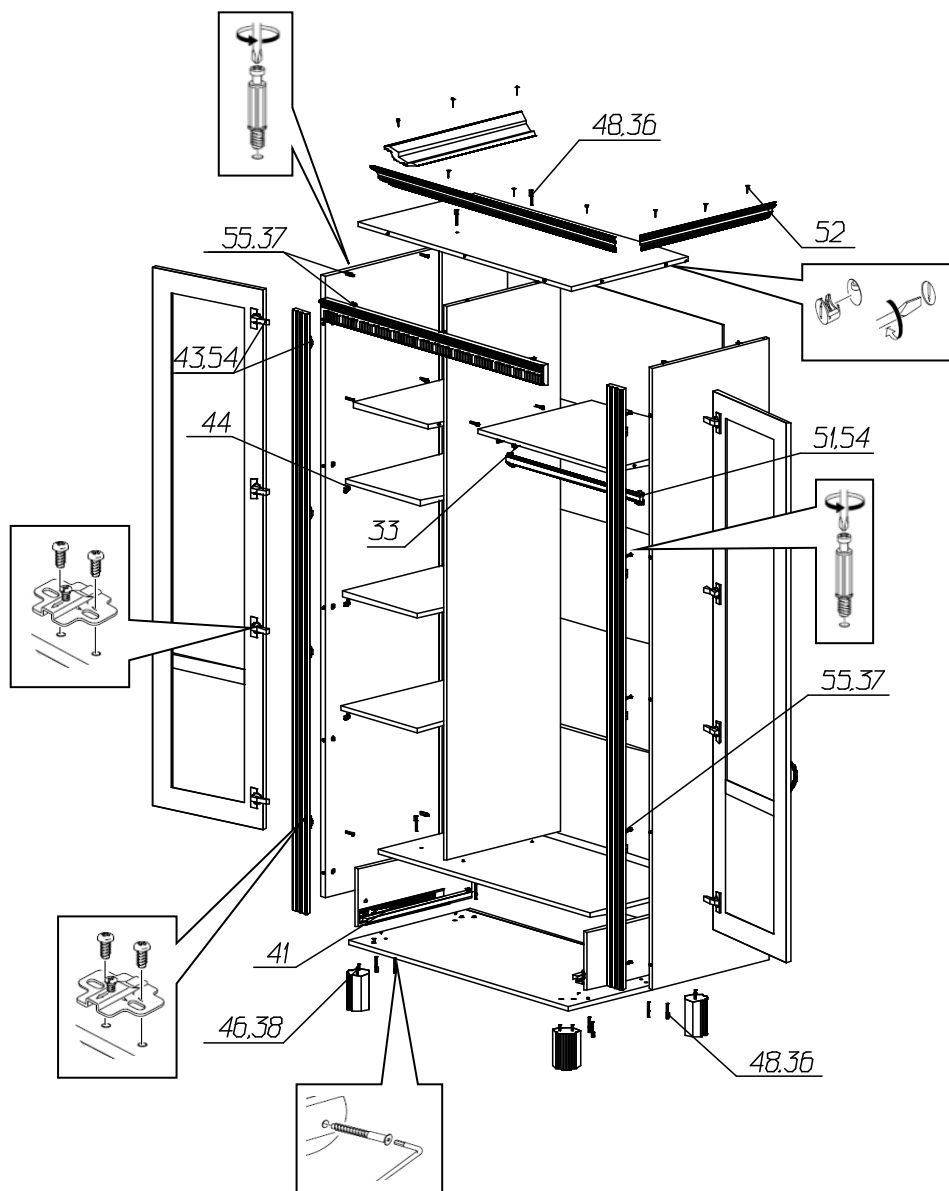

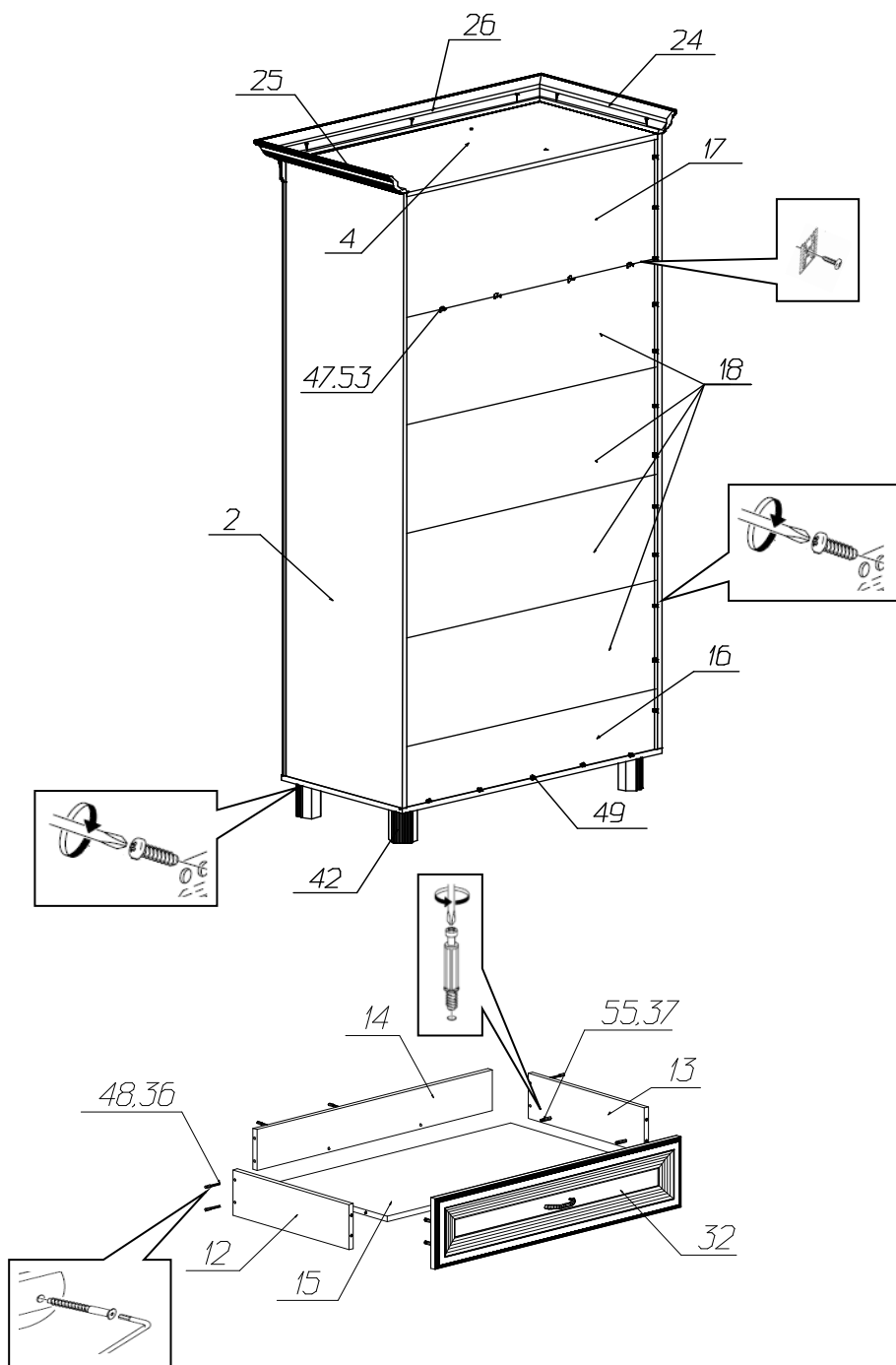

Спецификация деталей на шкаф для одежды 2-дверный № 471				
№	Наименование	Размер	Кол	Пакет
1	Стенка вертикальная левая паз	2100x500	1	1
2	Стенка вертикальная правая паз	2100x500	1	1
3	Стенка горизонтальная дно паз	1025x522	1	2
4	Стенка горизонтальная крышка паз	989x500	1	2
5	Полка	349x466	3	2
6	Стенка горизонтальная	350x486	1	2
7	Стенка горизонтальная	623x486	1	2
8	Стенка вертикальная средняя	1872x486	1	1
9	Стенка горизонтальная	989x486	1	2
10	Распорка вертикальная 1	486x196	1	2
11	Распорка вертикальная 2	486x196	1	2
12	Стенка ящика левая	450x128	1	2
13	Стенка ящика правая	450x128	1	2
14	Задняя стенка ящика	841x116	1	1
15	Дно ящика	841x434	1	2
16	Задняя стенка	999x209	1	2
17	Задняя стенка	999x418	1	2
18	Задняя стенка (склейка)	999x369	4	2
19	Накладка фрезерованная	1023x70	1	4
24	Карниз профильный левый	579	1	1
25	Карниз профильный правый	579	1	1
26	Карниз профильный средний	1133	1	1
27	Профиль левый	2029	1	1
28	Профиль правый	2029	1	1
29	Штанга металл	617	1	1
30	Фасад левый	1821x438	1	3
31	Фасад правый	1821x438	1	3
32	Фасад ящика	200x879	1	1